



Punktabläufe

für jede Anwendung

ACO DRAIN®
Hof- und Punktentwässerung

Für die Klassen A 15 – D 400



ACO DRAIN® Hof- und Punktentwässerung

Überall wo das Oberflächenwasser punktuell abgeführt wird, werden Abläufe verwendet. ACO bietet für die verschiedensten Anwendungen die passenden Systeme an. Sie unterscheiden sich in Material und Belastbarkeit, sodass für jeden Anwendungsfall der passende Ablauf mit entsprechender Abdeckung gemäß DIN EN 124 erhältlich ist. Eingesetzt werden die Abläufe in den Bereichen GaLaBau, Straßenrand und Plätze sowie Schwerlast.

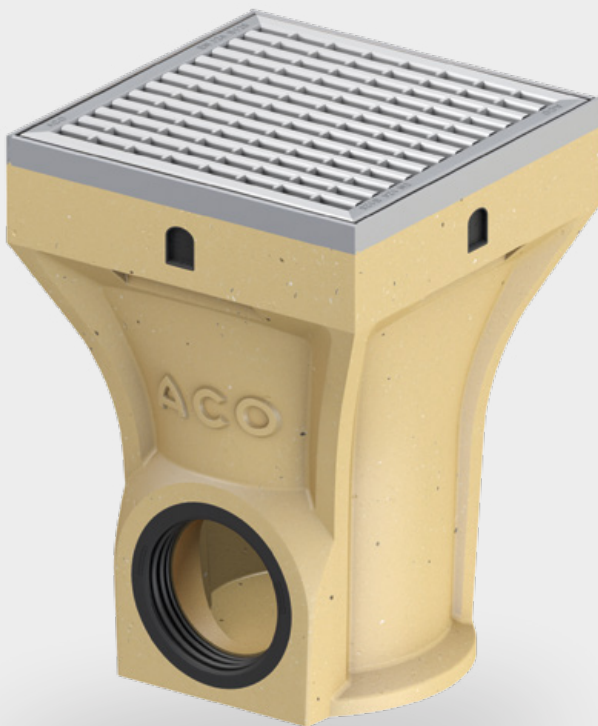

Punkt Ablauf Multipoint B 125

Ablaufkörper aus Polymerbeton, wahlweise mit Guss- und Stahlzarge bis Klasse B 125

Seite 16

Punkt Ablauf Multipoint D 400

Ablaufkörper aus Polymerbeton mit Gusszarge, wahlweise in Kurz- oder Langform bis Klasse D 400

Seite 18



Punkt Ablauf XtraPoint

Ablaufkörper aus Kunststoff
bis Klasse B 125

Seite 10



Serviceangebot

ACO bietet Ihnen zahlreiche Leistungen, um Sie bei der Planung Ihrer Entwässerung individuell zu unterstützen:
www.aco-tiefbau.de/
askaco

ACO. creating the future of drainage

ACO Gruppe und ACO Tiefbau 04

1

Punktentwässerung XtraPoint 07

Leichtgewicht aus Kunststoff 08

XtraPoint mit Kunststoffrost oder Maschenrost 10

2

Punktentwässerung Multipoint 13

Modulare Plattform aus Polymerbeton 14

Multipoint B 125 16

Multipoint D 400 18

ACO DRAIN® Multipoint Baukasten 20

Einbau Ablaufkörper Multipoint 22

Handhabung in der Praxis 24

Zubehör 25

Weitere Anwendungsbereiche
der Punktentwässerung 26

3

ACO Service

Ihre Fragen – unsere Antwort:
die ACO Systemkette 28

Unser Serviceangebot für Sie 30

Haben Sie Fragen? askACO 31

ACO. creating

the future of drainage

Die weltweite ACO Gruppe. Auf eine starke Familie ist Verlass

Die ACO Gruppe gehört zu den Weltmarktführern in der Entwässerungstechnik. Der Klimawandel stellt uns vor die Herausforderung, mit innovativen Lösungen auf die neuen Umwelteinflüsse zu reagieren. Mit einem ganzheitlichen Ansatz steht ACO für professionelle Entwässerung, wirtschaftliche Reinigung und kontrollierte Ableitung bzw. Wiederverwendung von Wasser. Die Produkte umfassen unter anderem Entwässerungsrinnen und Abläufe, Öl- und Fettabseideranlagen, Rückstausysteme und Pumpen sowie druckwasserdichte Kellerfenster und Lichtschächte.

Das Familienunternehmen mit Stammsitz in Rendsburg/Büdelndorf wurde 1946 auf dem Gelände der Carlshütte gegründet, des ersten Industrieunternehmens in Schleswig-Holstein. Die Innovationskraft der ACO Gruppe entsteht aus intensiver Entwicklung und Forschung und aus der Kompetenz in der Verarbeitung von Polymerbeton, Kunststoff, Gusseisen, Edelstahl und Stahlbeton.

ACO Tiefbau. Lösungen für die Infrastruktur von morgen

ACO Tiefbau bietet als verlässlicher Partner des tiefbaukompetenten Baustofffachhandels Lösungen für professionelles Regenwassermanagement und Gewässerschutz. Sie spielen bei der Planung und Gestaltung der Entwässerung urbaner, infrastruktureller und industrieller Bereiche eine große Rolle. Für öffentliche Bauherren, Ingenieurbüros, Landschaftsarchitekten sowie Bauunternehmer und Betreiber stellt ACO Tiefbau innerhalb der ACO Gruppe nicht nur innovative Produktlösungen im Tief-, Straßen- und GaLaBau zur Verfügung. Mit umfassenden Planungshilfen und Servicedienstleistungen unterstützt ACO Tiefbau darüber hinaus die Planung, den Bau und den nachhaltigen Betrieb moderner Entwässerungsanlagen.

www.aco-tiefbau.de



Hauptsitz der ACO Gruppe
in Rendsburg/Büdelndorf



5.000

Mitarbeiter in mehr als
46 Ländern (Europa, Nord-
und Südamerika, Asien,
Australien, Afrika)

900 Mio.

Euro Umsatz 2020

36

Produktionsstandorte
in 18 Ländern



ACO Academy
für das praxisbezogene Training

Inhaber
Iver und Hans-Julius Ahlmann



1

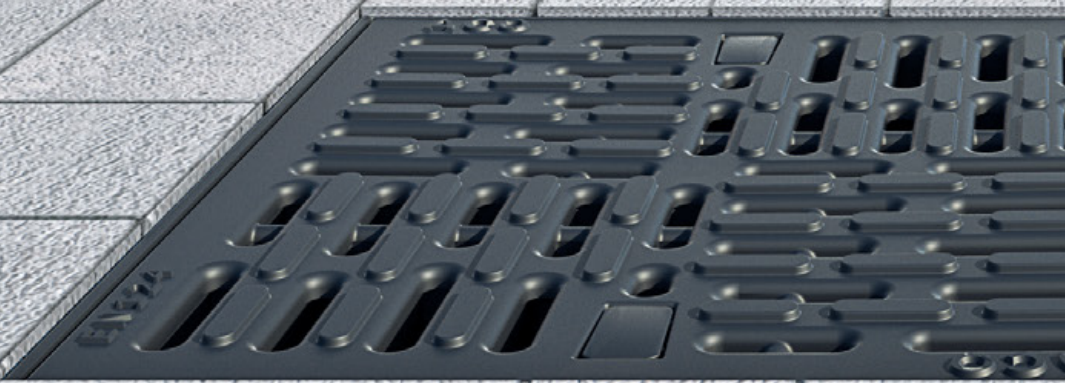



Leichtgewicht aus Kunststoff

Punktentwässerung XtraPoint

Pflastersteine, Gehwegplatten oder Asphalt sind heute die üblichen Beläge zur Befestigung der Flächen rund um das Haus sowie der Großflächen rund um öffentliche und gewerbliche Gebäude. Da diese den Boden meist versiegeln, kann Regen- und Schmutzwasser nicht natürlich versickern.

Um eine Pfützenbildung zu verhindern, müssen die Beläge nicht nur fachgerecht verlegt werden, es muss auch dafür gesorgt werden, dass das Oberflächenwasser gesammelt und abgeführt wird.

Eine einfache und praktische Lösung sind ACO Punktabläufe XtraPoint aus Kunststoff.



Das Produktprogramm
mit einem Klick:

[www.aco-tiefbau.de/
xtrapoint](http://www.aco-tiefbau.de/xtrapoint)

ACO Punktablauf XtraPoint – Leichtgewicht aus Kunststoff

Für Flächen, die aufgrund baulicher oder geländeabhängiger Gegebenheiten punktentwässert werden müssen, stehen bis zur Klasse B 125 die mit ca. 2 kg sehr leicht zu verarbeitenden Abläufe XtraPoint aus Kunststoff zur Verfügung.

Die befahrbaren, frost- und tausalzbeständigen Abläufe für Schmutz- und Regenwasser sorgen als Punktentwässerung der Flächen zuverlässig für eine schnelle Aufnahme und Ableitung des Oberflächenwassers.

Klassen	
■ A 15	■ B 125
gemäß DIN EN 124	
Ausführungen	
250 x 250 mm	
Material	
XtraPoint aus Kunststoff	
Leistungsfähigkeit	
■ Wasserdurchflusskapazität ca. 4,5 l/sec	
■ Entwässerung von ca. 150 m ²	
Anwendungsbereiche	
■ Bahnsteige	■ Fußgängerzonen, Geh-/Radwege
■ Pkw-Parkplätze	

rostet nicht

- Ablaufkörper aus Kunststoff
- dauerhaft farbecht



Pkw-befahrbar

- Aufnahme für Roste der Klasse B 125



ausgezeichnetes Design

- Winner iconic Award 2017: innovatives Produkt

optimierter Einbau

- Pflasterkante
- leichtes Handling



Auch in Parkanlagen sind Punktabläufe eine gute Sammelstelle für Schmutz- und Regenwasser

XtraPoint aus Kunststoff mit Kunststoffrost oder Maschenrost (Stahl verzinkt)

Der aus Kunststoff gefertigte Punkt Ablauf XtraPoint ist befahrbar (Klasse B 125) und verfügt über einen integrierten Schlamm-eimer mit Griff (1,1 Liter Volumen). Die modifizierte Pflasterkante ermöglicht ein direktes Anpflastern. Dies wird durch die tiefliegenden Betonverankerungen realisiert. Darüber hinaus können die Roste um 90 Grad gedreht werden. Mit einem Gewicht von 2,1 kg und den Abmessungen von 250 x 250 x 205 mm ist der Ablauf einfach in der Handhabung. Der Abgang DN/OD 110 ist senkrecht angeordnet.

ACO Produktvorteile

- Ablaufkörper aus Kunststoff
- dauerhaft farbecht
- inkl. Schlamm-eimer (1,1 Liter) und Rosthaken
- Klasse B 125
- Abläufe gemäß DIN 124-6
- mit Ablauföffnung DN/OD 110

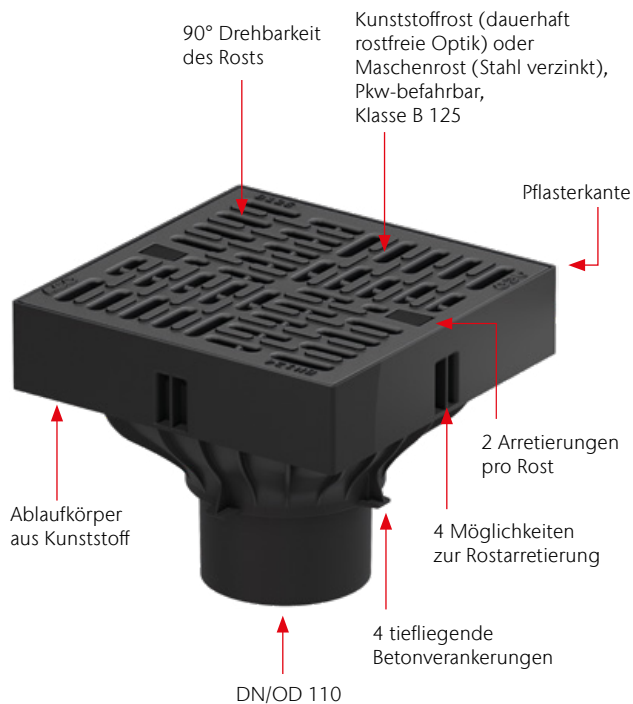
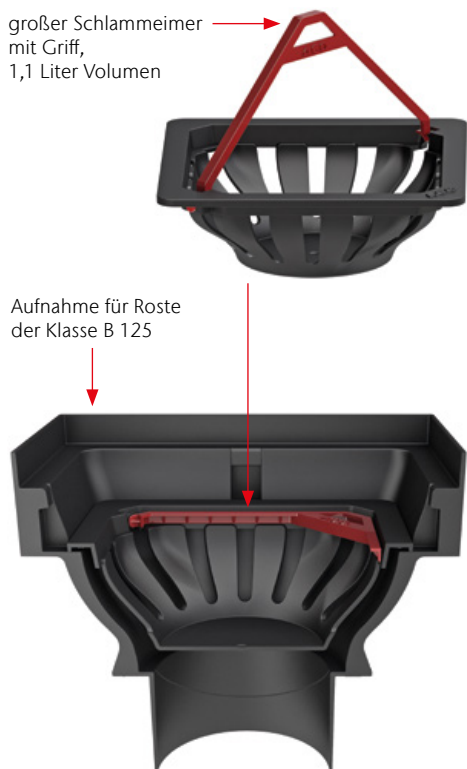

10

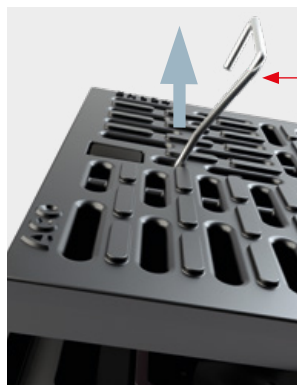

Entriegelung des Rosts mit dem beigefügten Rosthaken



Die Pflasterkante ermöglicht präzises Anarbeiten



Kunststoffrost

Ablaufkörper inklusive Rost Ihrer Wahl

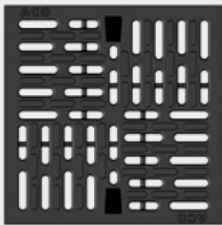

Kunststoffrost
dauerhaft rostfreie Optik
Klasse B 125



Maschenrost
Stahl verzinkt
Klasse B 125

250
×
250



Maschenrost

Pflastersteine auf Auffahrten versiegeln den Boden. Durch einen Punktablauf kann Oberflächenwasser natürlich versickern.

2





Modulare Plattform aus Polymerbeton

Punktentwässerung Multipoint

Die Anwendungsbereiche einer punktuellen Entwässerung sind vielfältig: So werden Punktabläufe häufig in klassischen GaLaBau-Anwendungen verbaut, wo neben der eigentlichen Funktion vor allem der gestalterische Aspekt maßgebend für die Auswahl des Produkts ist.

Aber auch im Übergang zu Anwendungen mit höheren Belastungen kommen Punktabläufe zum Einsatz, wie beispielsweise in innerstädtischen Bereichen mit gelegentlichem Anliefer- und Lkw-Verkehr.

Der ACO DRAIN® Multipoint vereint diese Anforderungen in einer neuen modularen Plattform. Sie zeichnet sich durch Gestaltungsmöglichkeiten mit unterschiedlichen Rosten oder Zargen aus und wird darüber hinaus noch durch eine deutlich robustere Ablaufvariante für Anwendungsfälle bis zur Klasse D 400 ergänzt.



Das Produktprogramm
mit einem Klick:

[www.aco-tiefbau.de/
multipoint](http://www.aco-tiefbau.de/multipoint)

ACO Punktablauf Multipoint – modulare Plattform aus Polymerbeton

Der Baukasten ACO DRAIN® Multipoint vereint hohe Qualität mit ästhetischem Anspruch und setzt damit neue Maßstäbe im Bereich der Punktentwässerung. Abläufe aus frost- und tausalzbeständigem ACO Polymerbeton bieten zahlreiche Möglichkeiten: So haben Sie die Auswahl zwischen Ablaufkörpern für die Klassen B 125 oder D 400, unterschiedlichen Zargenausführungen aus Gusseisen oder verzinktem Stahl sowie Flexibilität in der Einbautiefe.

Der Baukasten wird abgerundet durch zahlreiche Roste für individuelle ästhetische Ansprüche sowie umfangreiches Zubehör (Geruchsverschlüsse, Zwischenteile für den Höhenausgleich oder Aufsatzkästen für den Anschluss eines Regenfallrohrs). Damit stehen Punktabläufe für jede Anwendung und Einbausituation zur Verfügung.

Klassen	
■ B 125	■ D 400
gemäß DIN EN 124	
Ausführungen	
300 x 300 mm	
Material	
Polymerbeton mit Gusszarge oder verzinkter Stahlzarge	
Leistungsfähigkeit	
Multipoint B 125/D 400 Langform:	
■ Wasserdurchflusskapazität ca. 4,5 l/sec	
■ Entwässerung von ca. 200 m ²	
Multipoint D 400 Kurzform:	
■ Wasserdurchflusskapazität ca. 6 l/sec	
■ Entwässerung von ca. 250 m ²	
Anwendungsbereiche	
■ Bahnsteige	
■ Pkw- und Lkw-Parkplätze	
■ Fußgängerzonen, Geh-/Radwege	



D 400

Anwendungsbereiche mit Lkw-Verkehr benötigen einen robusten Ablauf

flexibel
im
Baukasten



Bei Mehrfamilienhäusern mit Pkw-Verkehr wird einen befahrbarer Ablauf eingesetzt.
Hier mit zusätzlichem Anschluss eines Fallrohres mithilfe des Aufsatzkastens.

Multipoint B 125, wahlweise mit Guss- und Stahlzarge

Der aus Polymerbeton gefertigte ACO DRAIN® Hofablauf Multipoint B 125 bietet bis zur Klasse B 125 eine punktförmige Entwässerungseinrichtung für Flächen im Außenbereich. Dieses System ist mit wenigen Handgriffen einzubauen und wird höchsten Anforderungen in Verarbeitung und Optik gerecht. So gibt es den Ablaufkörper wahlweise in den Ausführungen mit eingegossenem Guss- oder verzinktem Stahlrahmen. Optisch wird das Programm mit unterschiedlichen Rosten abgerundet, die eine Vielzahl von Gestaltungsmöglichkeiten bieten.

ACO Produktvorteile

- schraublose Rostarretierung Drainlock
- Rost um 90 Grad drehbar für optimale optische Ausrichtung
- große Auswahl an Rosten für Ihre Anwendung
- wahlweise mit eingegossenem Guss- oder Stahlrahmen
- 10-cm-Anpflasterkante für sauberes und einfaches Anarbeiten
- integrierter Eimer
- mit integrierter Dichtung für wasserdichten Anschluss
- Geruchsverschluss als Zubehör erhältlich



variable Bausteine

- Aufsatzkasten für zusätzlichen Fallrohranschluss
- optionaler Geruchsverschluss



große Auswahl an Rosten
aus Gusseisen und
verzinktem Stahl

ästhetisches Design

- wahlweise mit Stahl- oder Gusszarge
- große Auswahl an Rosten, Designvarianten und Material
- Roste um 90 Grad drehbar

sichere Anwendung

- eingegossene Dichtung für wasserdichten Anschluss
- Ablaufkörper vollständig entleerbar
- rutschhemmende Rostoberfläche
- schraublose Arretierung Drainlock

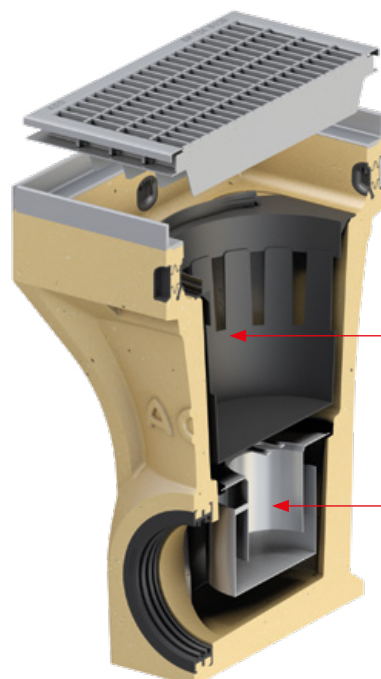

integrierter
Eimer

optionaler
Geruchsverschluss

Multipoint D 400 mit Gusszarge und wahlweise in Kurz- oder Langform

Neben der Ausführung für die Klasse B 125 wird das Produktprogramm durch zwei Varianten bis zur Klasse D 400 vervollständigt. Den ACO DRAIN® Hofablauf Multipoint D 400 gibt es als Langform für einen vereinfachten Einbau (um 360 Grad drehbar, 3 % neigbar, 30 mm höhenverstellbar) und als Kurzform für besonders niedrige Einbautiefen. Beide Ablaufkörper sind besonders robust gestaltet und lassen sich bis zur Klasse D 400 direkt anarbeiten.

ACO Produktvorteile

- schraublose Rostarretierung Drainlock
- Rost um 90 Grad drehbar für optimale optische Ausrichtung
- große Auswahl an Rosten für Ihre Anwendung
- robuster Ablaufkörper für Belastungen bis Klasse D 400
- 8-cm-Anpflasterkante für sauberes und einfaches Anarbeiten
- Ausführung Langform
 - flexibler und vereinfachter Einbau, weil drehbar, neigbar und höhenverstellbar
 - mit integrierter Dichtung zwischen Ober- und Unterteil
- Ausführung Kurzform für niedrige Einbautiefe
- integrierter Eimer

18

Ablaufkörper
Kurzform

robuster Gussrahmen
für saubere Pflasterkante

schraublose Arretierung,
vandalismus- und
diebstahlsicher

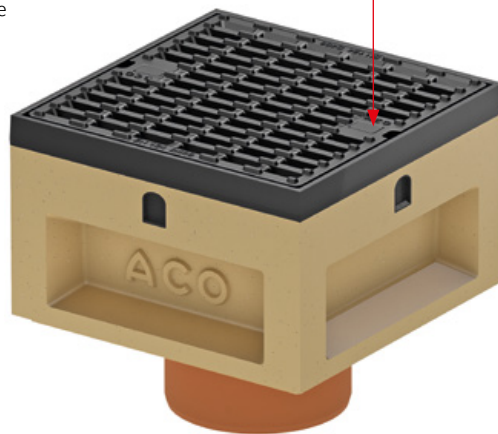

Ablaufkörper aus
beständigem
ACO Polymerbeton



flexibler Aufbau

- modulare Bauweise
- Kurzform für besonders niedrige Einbausituationen
- erweiterbare Ausführung als Langform

robuste Teile

- verstärkter Ablaufkörper
- robuste eingegossene Gusszarge
- Klasse D 400
- Ablauf gemäß DIN EN 124

Ablaufkörper
Langform



komfortabler Einbau

- 3 % neigbar
- um 360 Grad drehbar
- 30 mm höhenverstellbar
- direkt anpflasterbar bis zur Klasse D 400

ACO DRAIN® Multipoint Baukasten

Roste

300
×
300

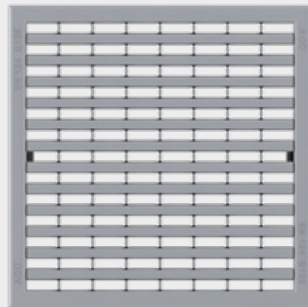

Längsprofilrost Stahl verzinkt

B 125

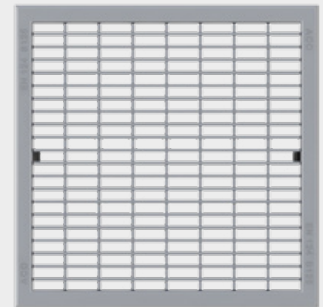

Maschenrost Stahl verzinkt

B 125

B 125

optional:
Aufsatzkasten

B 125

Aufsatzkasten für Fallrohranschluss
wahlweise mit Stahl- oder Gussrahmen, mit Lippenlabirinthdichtung, DN/OD 110



Abläufe



B 125

Ablaufkörper
wahlweise mit Stahl- oder Gussrahmen, mit Anschluss für KG-Rohr DN/OD 110, mit Lippenlabirinthdichtung

optional:
Geruchsverschluss

■ Sperrwasserhöhe 50 mm



■ Sperrwasserhöhe 100 mm





Gussrost im Strahlendesign

B 125



Gussmaschenrost

D 400

D 400



optional:
Zwischenteil
zur Erhöhung der
Einbautiefe



D 400 Ablaufkörper Kurzform
mit Stützen
für KG-Rohr DN/OD 160

D 400 Ablaufkörper Langform
in Verbindung mit Oberteil,
mit Anschluss für KG-Rohr
DN/OD 110, mit Lippen-
labyrinthdichtung

Einbau Ablaufkörper Multipoint

Beispiele aus der Einbauanleitung

Multipoint B 125 – Einbau in Pflaster/Asphalt

bei Extrembelastung siehe Indexliste *7

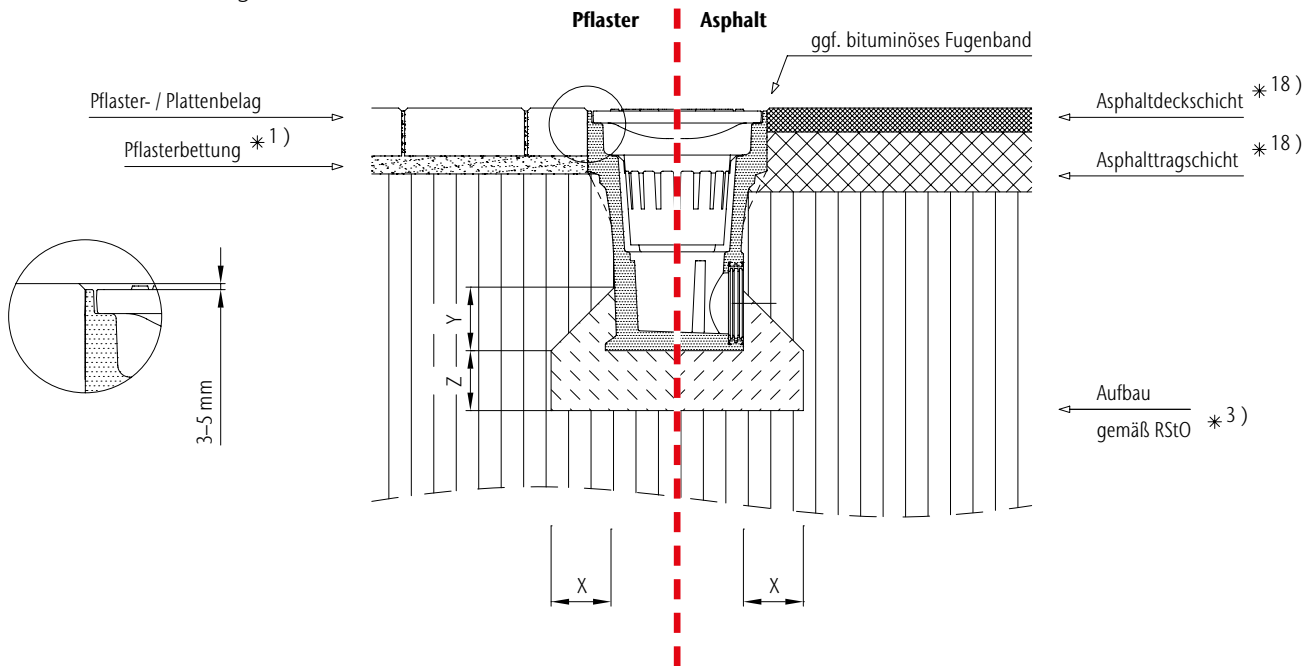

Klasse		A 15	B 125	C 250	D 400	E 600
Druckfestigkeitsklasse Fundamentbeton	(gem. DIN EN 1433)	≥ C 12/15	≥ C 12/15			
Expositionsklasse Fundamentbeton * 16)	(gem. DIN EN 206-1)	(X0)	(X0)			
Fundamentabmessungen – Typ M	(gem. DIN EN 1433)	x [cm]	≥ 10	≥ 10		
		y [cm]	≥ 10	≥ 10		
		z [cm]	≥ 10	≥ 10		

Gilt nur in Verbindung mit den allgemeinen Vorbemerkungen und der Indexliste unserer Einbauanleitungen!
 Download unter www.aco-tiefbau.de

Zeichnung G1-E01-793-3, Stand 02.21

Multipoint Kurzform/Langform D 400 – Einbau in Pflaster

bei Extrembelastung siehe Indexliste *7

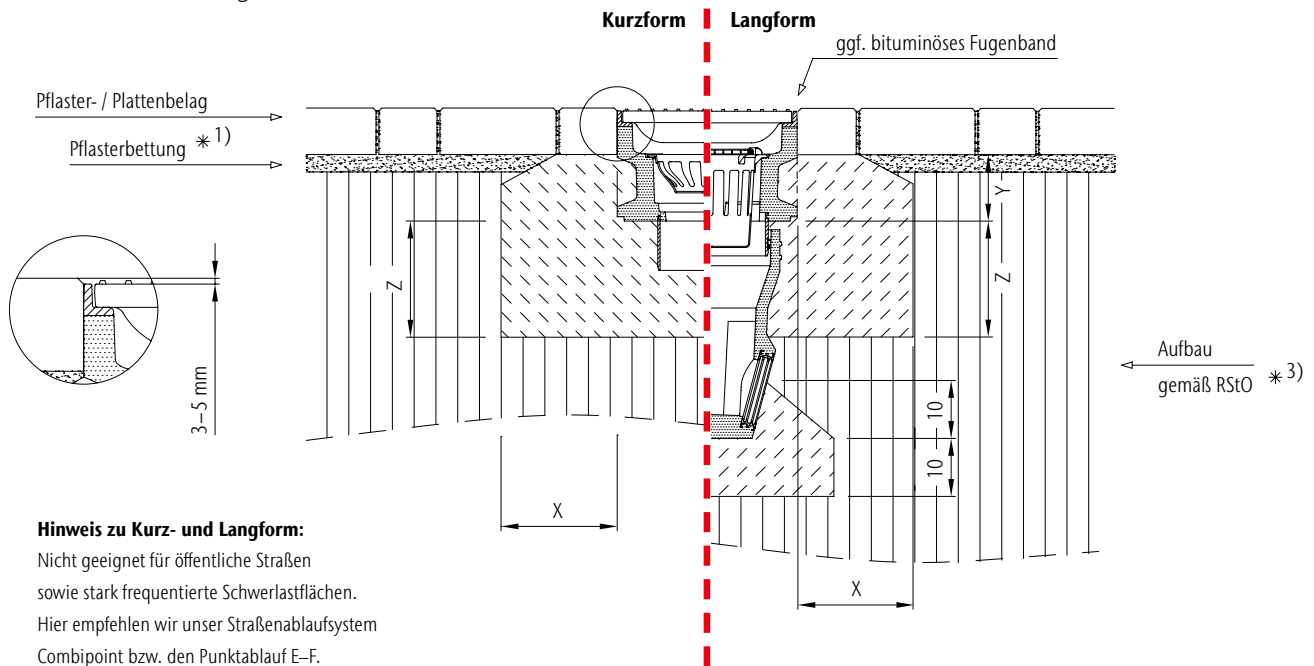

Hinweis zu Kurz- und Langform:

Nicht geeignet für öffentliche Straßen
sowie stark frequentierte Schwerlastflächen.
Hier empfehlen wir unser Straßenablaufsystem
Combipoint bzw. den Punktablauf E-F.

Klasse		A 15	B 125	C 250	D 400	E 600
Druckfestigkeitsklasse Fundamentbeton	(gem. DIN EN 1433)	≥ C 12/15	≥ C 12/15	≥ C 20/25	≥ C 25/30	
Expositionsklasse Fundamentbeton * 16)	(gem. DIN EN 206-1)	(X0)	(X0)	(X0)	(X0)	
Fundamentabmessungen – Typ M	(gem. DIN EN 1433)	x [cm]	≥ 10	≥ 10	≥ 20	≥ 20
		y [cm]	≥ 5	≥ 5	Oberkante Verankerungstasche	
		z [cm]	≥ 10	≥ 10	≥ 20	≥ 20

Gilt nur in Verbindung mit den allgemeinen Vorbemerkungen und der Indexliste unserer Einbauanleitungen!
Download unter www.aco-tiefbau.de

Zeichnung G1-E01-793-3, Stand 01.21



Mehr zum Einbau

ACO Einbauanleitungen
zum Download unter
[www.aco-tiefbau.de/
download/
einbauanleitungen](http://www.aco-tiefbau.de/download/einbauanleitungen)

Handhabung in der Praxis

Anwendungsbeispiel des Systems Multipoint



Multipoint D 400 mit eingegossener Gusszarge in der Ausführung Kurzform



Ausrichten des Ablaufkörpers in der Betonbettung



Direktes Anarbeiten des Pflasterbelags



3–5 mm überhöht eingebautes Pflaster um den Ablaufkörper



Einlegen des Abdeckrosts. Der Rost ist gesichert nach dem Einrasten der Arretierung

Ruckartiges Ausheben des Abdeckrosts mithilfe des Rosthakens



In dieser Ausführung befahrbar bis Klasse D 400



Zubehör

für das System Multipoint

- Geruchsverschluss
 - optional
 - Edelstahl mit umlaufender Dichtung
 - wahlweise in Sperrwasserhöhe 50 mm oder 100 mm

- Aufsatzkasten
 - für zusätzlichen Anschluss eines Fallrohrs
 - Klasse B 125
 - wahlweise mit Stahl- oder Gusszarge
 - mit Dichtung für wasserdichten Anschluss

optional:

Geruchs-
verschluss



Nachträglich einsetzbarer Geruchsverschluss



optional:

Rosthaken



optional:

Aufsatzkasten



Leichtes Handling des Schlammeimers zum regelmäßigen Säubern



immer integriert:

Schlammeimer

Weitere Anwendungsbereiche der Punktentwässerung

Für punktuelle Entwässerungslösungen im Schwerlastbereich sowie beim Einsatz in LAU-Anlagen empfehlen wir unseren Punktablauf E–F bis zur Klasse F 900.

Für die Straßenentwässerung empfehlen wir unser flexibles Leichtgewicht in modularer Bauweise: Straßenabläufe Combipoint aus Kunststoff.



ACO Straßenabläufe Combipoint PP
für die Klassen C 250 – D 400,
aus Kunststoff mit Gussaufsatz und -rost,
höhenverstellbar, drehbar, neigbar



ACO DRAIN® Punktablauf E–F
für die Klassen E 600 – F 900,
aus Polymerbeton mit Gussrost,
Ausführung mit
Lippenlabyrinthdichtung (LLD)



ACO Straßen-
entwässerung
C 250 – D 400
Online-Informationen



ACO Punkt- und
Trennabläufe
E 600 – F 900
Online-Informationen



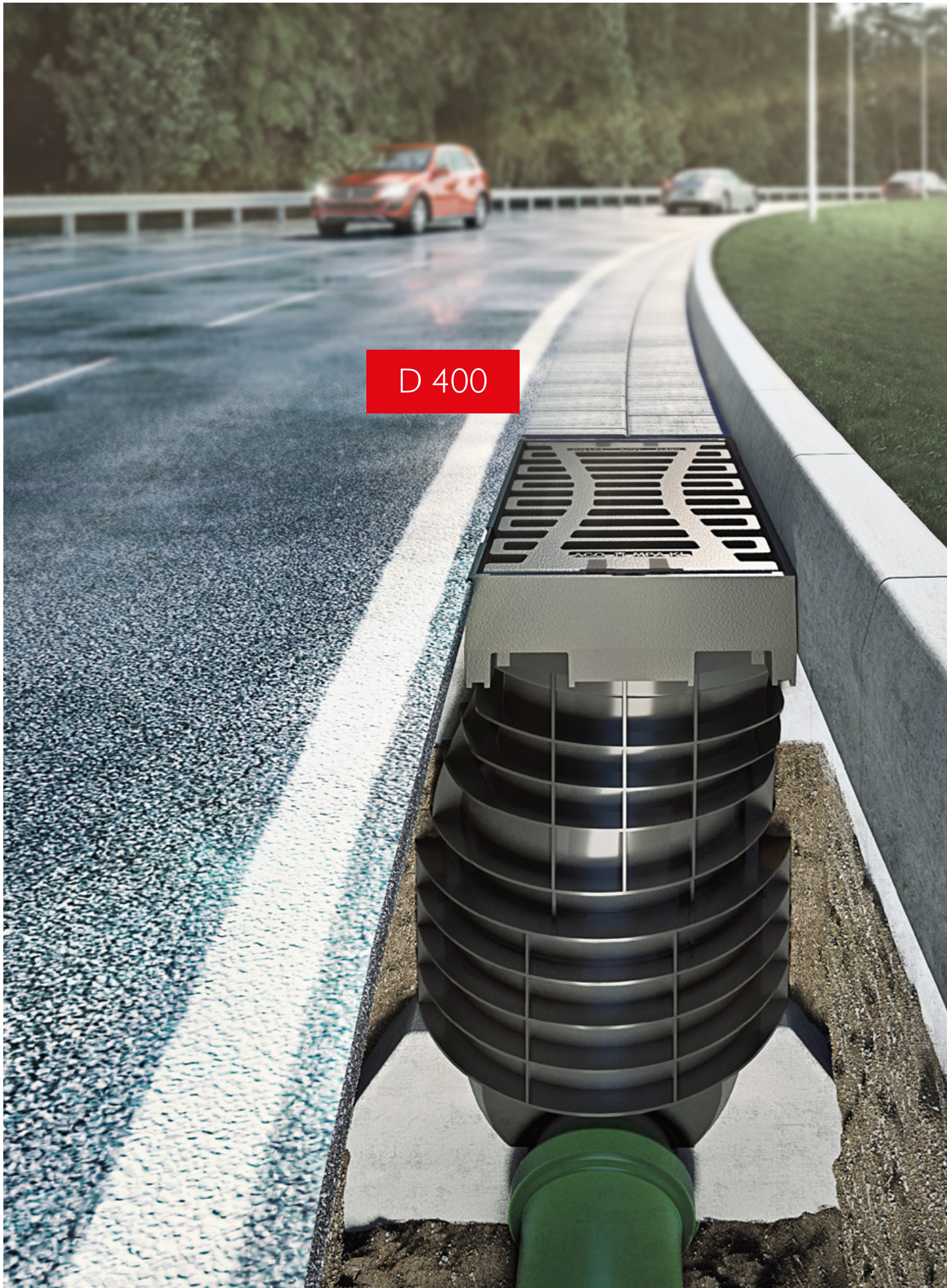

D 400

Ihre Fragen – unsere Antwort: die ACO Systemkette

Die ACO Systemkette unterstützt Sie in jedem Abschnitt Ihrer Planung im Bereich Entwässerung, Regenwassermanagement und -behandlung.

Was steht bei Regenwassermanagement und Gewässerschutz am Anfang?



Welche Oberflächenwasserbehandlung ist erforderlich?



ACO Oberflächen- entwässerung

- Entwässerungsrinnen
- Straßen- und Hofabläufe
- Aufsätze
- Schachtabdeckungen



ACO Reinigungsanlagen

- Abscheider
- Sedimentations- und Filteranlagen



Die **ACO Systemkette** schafft die Entwässerungslösungen für die Umweltbedingungen von morgen.

Wie werden Oberflächenabflüsse zwischengespeichert?

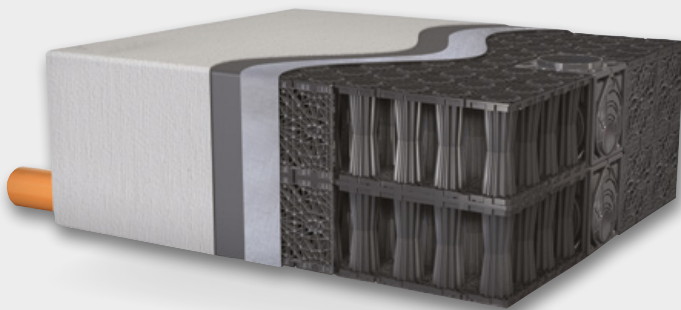

Wie wird das Oberflächenwasser kontrolliert abgeleitet?



ACO Rückhalte- und Speicheranlagen

- Havariesysteme
- Blockrigolen zur Versickerung und Rückhaltung
- Regenrückhaltebecken



ACO Kontrollsysteme

- Drosselsysteme
- Pumpstationen

Unser Serviceangebot für Sie

Jedes Projekt ist anders, hat seine eigenen Anforderungen und Herausforderungen. Neben unseren Produkten bieten wir Ihnen unser Know-how und unseren Service, um gemeinsam maßgeschneiderte Lösungen zu entwickeln – von der Planung bis zur Betreuung nach der Fertigstellung.



train

Information und Weiterbildung

In der ACO Academy teilen wir das Know-how der weltweit tätigen ACO Gruppe mit Architekten, Planern, Verarbeitern und Händlern, denen Qualität wichtig ist. Wir laden Sie ein, davon zu profitieren.



design

Planung und Optimierung

Die Ausschreibung und Planung von Entwässerungslösungen erlaubt viele Varianten. Doch welche Konzeption führt zur wirtschaftlich besten und technisch sichersten Lösung? Wir helfen Ihnen, die richtige Antwort zu finden.



support

Bauberatung und -begleitung

Damit zwischen Planung und Realisierung einer Entwässerungslösung keine bösen Überraschungen auftreten, beraten und unterstützen wir Sie projektbezogen auf Ihrer Baustelle.



care

Inspektion und Wartung

ACO Produkte sind für ein langes Leben konzipiert und produziert. Mit unseren After-Sales-Angeboten sorgen wir dafür, dass ACO Ihre hohen Qualitätsansprüche auch nach Jahren noch erfüllt.



train



design



support



care

ACO Servicekette

ACO ist Ihr erster Ansprechpartner in allen Projektphasen.

Haben Sie Fragen?

askACO



Unsere Einladung an Sie: askACO

Gemeinsam finden wir die richtige Antwort auf Ihre spezielle Entwässerungsfrage.

www.aco-tiefbau.de/askaco und [/faq](http://www.aco-tiefbau.de/faq)

ACO Service- und Kommunikationsangebot

ACO Tiefbau im Internet

Unsere Produkte finden Sie mit allen wichtigen Informationen auf der ACO Tiefbau Internetseite. Damit können Sie während der Planung sowohl auf technische Beschreibungen als auch auf die dazugehörigen Bildinformationen sowie Ausschreibungstexte und Einbauhinweise zugreifen.
www.aco-tiefbau.de

ACO Tiefbau unterstützt Sie

Ingenieurbüros, Architekten und Landschaftsarchitekten können sich bei der Durchführung ihrer Entwässerungsprojekte vielfältig unterstützen lassen. Der kostenlose anwendungstechnische Service, der hinter den innovativen ACO Produktsystemen steht, bietet mehr: Mit umfassenden Planungshilfen und Serviceleistungen unterstützt ACO Tiefbau darüber hinaus die Planung, den Bau und den nachhaltigen Betrieb moderner Entwässerungsanlagen.
www.aco-tiefbau.de/kontakt

ACO ProjectManager

Regenwasserbewirtschaftung leicht geplant. Das modular aufgebaute Tool unterstützt Sie in der Vorplanung und Auslegung von Regenbehandlungssystemen.
www.projectmanager.aco

ACO Academy für das praxisbezogene Training

Die Veranstaltungen in der ACO Academy vermitteln Praxiswissen rund um den Bau und sind ein Treffpunkt der Branche. Vor Ort oder in einem Webinar – wir bieten ein Forum für exzellentes Bauen. Zukunftsthemen der Bauwirtschaft werden ebenso wie kompaktes Know-how praxisnah vermittelt. Informieren Sie sich über die Seminarangebote.
www.aco-tiefbau.de/termine

ACO Social Media

Nähe zu unserem Markt leben wir auch online – auf dem Facebook- und dem LinkedIn-Kanal von ACO Tiefbau. Entdecken Sie spannende Projekte, Produktlösungen und Einblicke in unsere Themenwelten. Wir freuen uns auf Ihren Besuch, Ihr Feedback und den gemeinsamen Austausch.
www.facebook.com/ACO.tiefbau
www.linkedin.com/showcase/aco-tiefbau

ACO Produkte auf YouTube

Auf unserem YouTube-Kanal zeigen wir Ihnen in Videos, wie unsere Produkte funktionieren und installiert werden können. Entdecken Sie außerdem Referenzprojekte, bei denen ACO Tiefbau Produkte zum Einsatz kommen.
<https://aco.me/youtubetiefbau>

Jedes Produkt von ACO Tiefbau
unterstützt die ACO Systemkette



- Entwässerungsrinnen
- Straßen- und Hofabläufe
- Aufsätze
- Schachtabdeckungen
- Abscheider
- Havariesysteme
- Sedimentations- und Filteranlagen
- Blockrigolen
- Regenrückhaltebecken
- Drosselsysteme
- Pumpstationen
- Baumschutz
- Amphibienschutz

ACO Tiefbau Vertrieb GmbH

Postfach 320
24755 Rendsburg
Am Ahlmannkai
24782 Büdelsdorf
Tel. 04331 354-500
Fax 04331 354-358

Postfach 1125
97661 Bad Kissingen
Neuwirtshäuser Straße 14
97723 Oberthulba
Tel. 09736 41-50
Fax 09736 41-21

tiefbau@aco.com
www.aco-tiefbau.de

**ACO. creating
the future of drainage**

